

Saml Manual til Trælegehus

C691

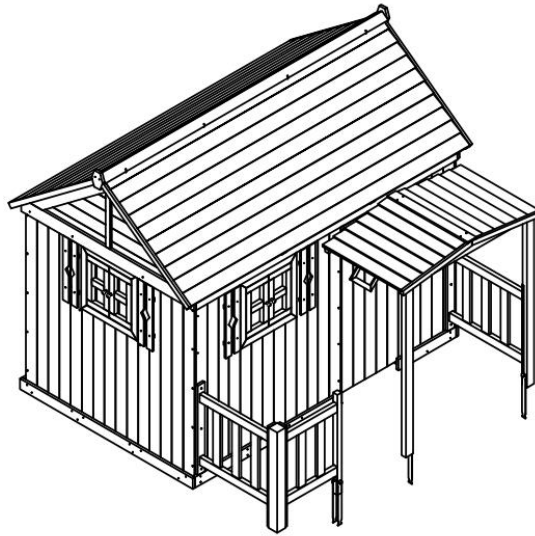

Før montering

Læs brugsanvisningen før brug.

Før opstilling og montering anbefales det at sortere trædele, beslag og skruer op i delnumre. Herefter følges samlevejledningen trin for trin.

Legehuset er fremstillet af træ - et naturprodukt, der arbejder afhængigt af temperatur og luftfugtighed.

Det betyder, at træet vil udvide sig i perioder med høj luftfugtighed og trække sig sammen i perioder med lav luftfugtighed, hvilket kan give vindridser og revner i overfladen. Dette er uden betydning for træets holdbarhed.

Undgå at åbne pakningen før samlingen skal påbegyndes.

Hvis samlingen af legehuset ikke gøres færdig indenfor kort tid skal det resterende træ opbevares beskyttet for sollys og fugtighed.

Følg anvisningerne for kontrol og vedligeholdelse.

Advarsel!

Kun til privat brug.

Maksimumbrugervægt er 50 kg.

Egnet til børn fra 3-12 år.

Maksimum antal brugere er 2.

Generelle sikkerhedsforskrifter:

- Sikkerhedszonen strækker sig 200 cm ud fra legepladsen til alle sider.
- I sikkerhedszonen må der ikke forefindes nogen former for konstruktioner, hegn, garager, huse, overhængende grene, tørresnore, elledninger eller andre genstande, der kan nedsætte sikkerheden.
- Jordoverfladen skal være plan. Hvis legepladsen opstilles på hældende grund, er der risiko for, at den begynder at hælde eller "trække sig skæv". Hvis legepladsen begynder at hælde, belastes alle forbindelser og sammenføjninger yderligere, og med tiden vil disse løsne sig og svigte.
- Anbring helst ikke legehuset på asfalt, grus, beton eller andre hårde underlag. Fald på sådanne underlag kan føre til personskaade.
- Anbring om nødvendigt et støddabsorberende underlag af løst materiale under legepladsen f.eks:
 - Træflis 50 cm
 - Groft sand 50 cm
 - Fint grus 50 cm
 - Træspåner 50 cm
- Gem brugsanvisningen til senere brug.

Leg sikkert:

- Der bør altid være en voksen i nærheden, når børnene leger – uanset børnenes alder.
- Lær børnene at lege sikkert ved legehuset.
- Børnenes påklædning bør være egnet til udendørs leg. Undgå løsthængende tøj og tilbehør med snore, som kan hænge fast i legeredskabet.
- Brug fornuften og være opmærksom på farlige situationer.
- Legepladsen bør ikke anvendes i vådt vejr og i frostvejr, da overfladen kan være glat. Selv den blødeste sne kan blive til hård is. Tilbehøret bør opbevares indendørs, når temperaturen falder til under 0°C.
- Anvendelse af legeplads og tilbehør udover det anbefalede kan forårsage ting- eller personskaade. Gynger, kæder, reb og andet tilbehør må ikke vrides eller vikles, da dette reducerer tilbehørets styrke og levetid og kan medføre, at børnene sidder fast.
- Advar børnene om ikke at:
 - Hænge på hovedet på dele af legepladsen.
 - Stoppe eller hive i et andet barn, som er i bevægelse.
 - Gå for tæt på, foran, imellem eller bag ved legetøj i bevægelse.

Kontrol og vedligeholdelse:







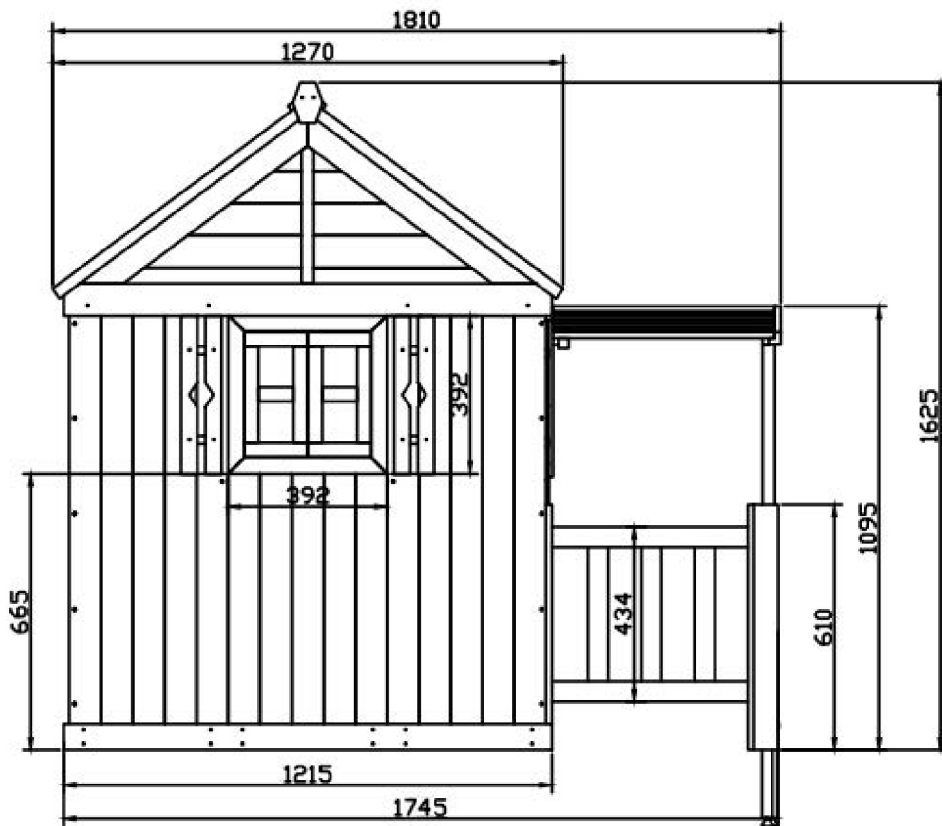
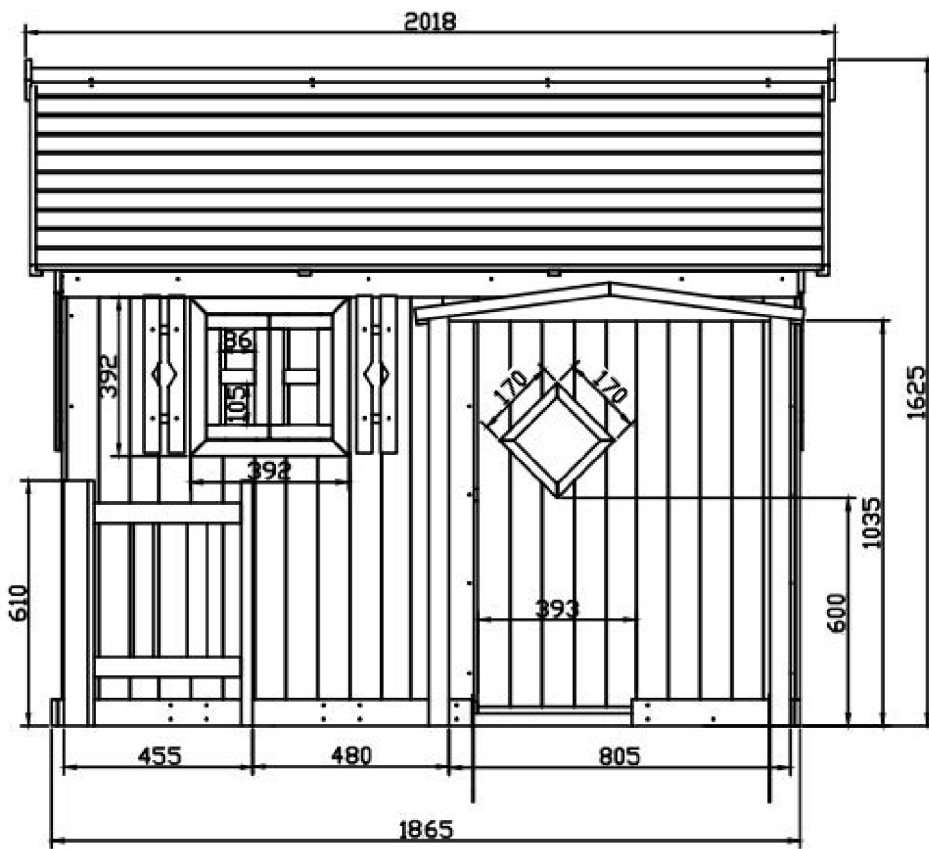

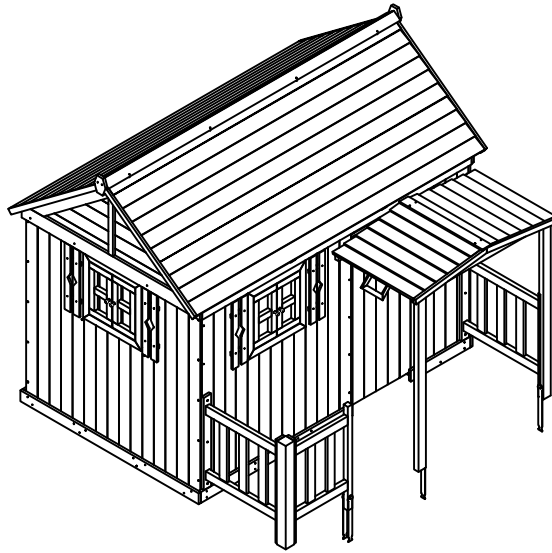

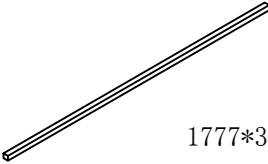

- Af sikkerhedshensyn skal legepladsen kontrolleres ved ibrugtagning og derefter to gange om måneden i sæsonen. Kontrollen skal minimum omfatte nedenstående generelle punkter.
- Kontrollér at alle skruer og møtrikker er spændt tilstrækkeligt. Det gælder på selve konstruktionen af legehuset, men også af jordankre. Vær opmærksom på strukturen i træet ikke ødelægges. Overspændte møtrikker og beslag kan forårsage ødelæggelser i træet. Hvis dette ikke bliver kontrolleret jævnlige, risikerer man at produktet kan kollapse eller på anden vis blive til et faremoment for børn.
- Kontrollér jævnlige legehusets overflader for møtrikker, skruer og andre skarpe kanter og udskift hvis nødvendigt.
- Kontrollér legehusets stabilitet.
- Udskift defekte dele i overensstemmelse med producentens anvisninger.
- Kontrollér de nærmeste omgivelser for faremomenter, f.eks. overhængende grene, tørresnore og løst liggende materialer



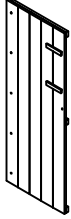
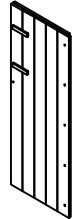
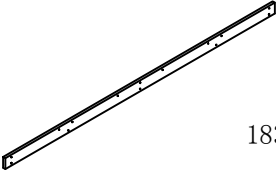
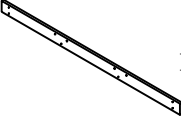
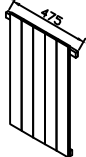

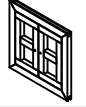

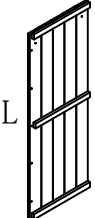
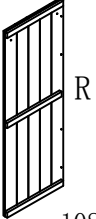

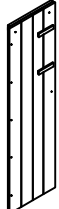

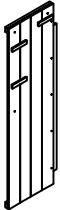

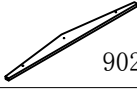

Kundeansvar:

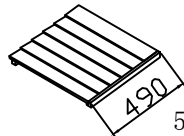
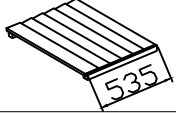



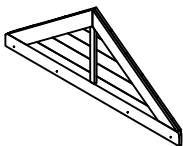
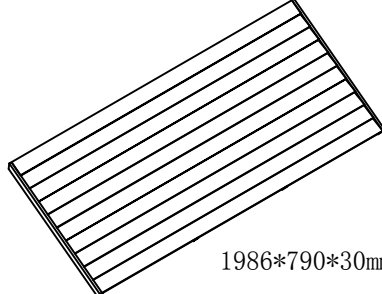
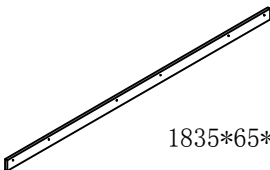

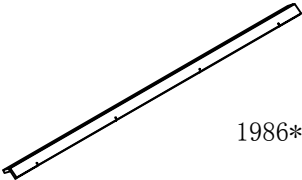
- Det er kundens ansvar at efterse og vedligeholde legepladsen regelmæssigt, så den ikke ældes for tidligt. Eftersyn og vedligeholdelse er beskrevet ovenfor.
- Det er kundens ansvar at sikre sig at eventuelle ændringer lavet af en selv (f.eks. at tilføje tilbehør til produktet), skal være i overensstemmelse med vejledningerne fra producenten.
- Kunden skal tage alle forholdsregler for at sikre børnenes sikkerhed.

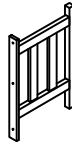
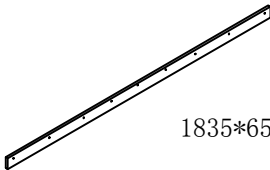

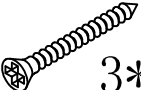
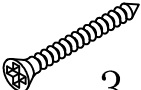
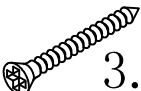
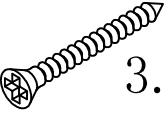
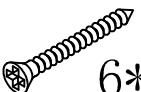
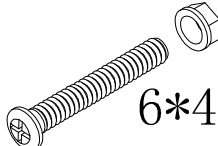

1	 1777*30*30mm	1STK	10	 1087*394*25mm	2STK
2	 1186*30*30mm	2STK	11	 1087*232*25mm	1STK
3	 1004*30*30mm	1STK			
4	 376*30*30mm	1STK	12	 L  R 1064*394*25mm	4STK
5	 1835*65*14mm	1STK			
6	 1214*65*14mm	2STK	13	 650*475*25mm	3STK
7	 1033*65*14mm	1STK	14	 393*393*24mm	3STK
8	 376*65*14mm	1STK	15	 390*60*12mm	2STK
9	 L  R 1087*394*25mm	2STK	16	 390*80*12mm	1STK
			17	 1087*315*25mm	1STK

18	 1087*310*25mm	1STK	26	 610*60*60mm	1STK
19	 1087*394*25mm	1STK	27	 L R 1032*50*30mm	2STK
			28	 902*78*14mm	1STK
20	 980*394*25mm	1STK	29	 902*78*14mm	1STK
			30	 490 565*490*35mm	1STK
			31	 535 565*535*35mm	1STK
21	 1000*25*25mm	4STK	32	 565*65*10mm	1STK
			33	 392*40*10mm	12STK
22	 1214*522*25mm	2STK	34	 1986*790*30mm	2STK
23	 1835*65*14mm	1STK			
24	 610*516*50mm	2STK	35	 1986*80*35mm	1STK
			36	 90*85*14mm	2STK
25	 610*370*50mm	1STK	37	 1835*65*14mm	1STK

A	 3*20MM	6STK
B	 3*23MM	61STK
C	 3*30MM	12STK
D	 3.5*35MM	125STK
E	 3.5*40MM	23STK
F	 3.5*60MM	4STK
G	 6*25MM	5STK
H	 6*40MM	2STK
I	 4*30MM	6STK
J	 4*22MM	1STK
K		7STK
L		5STK

1

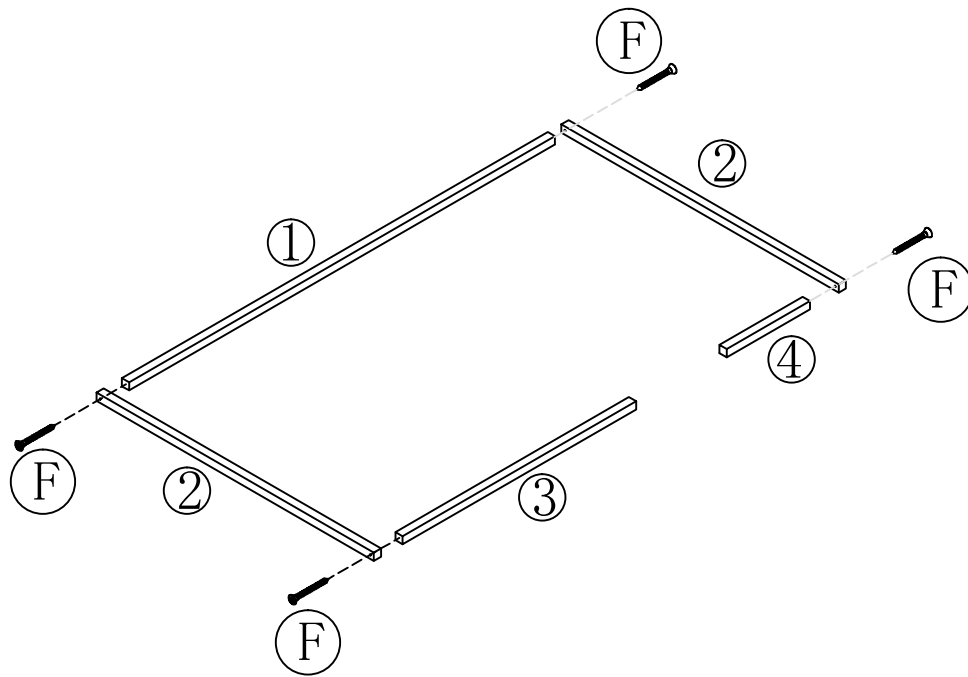

2

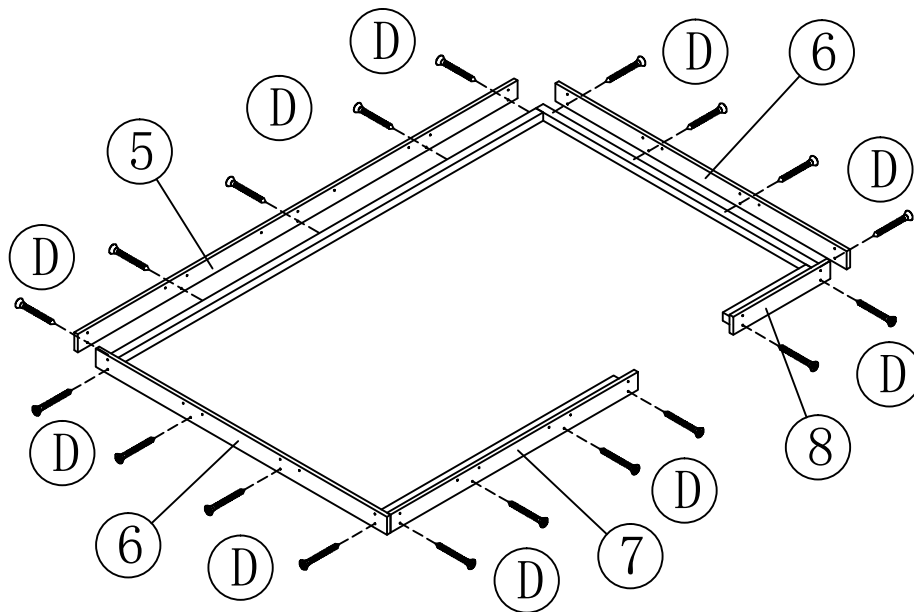

3

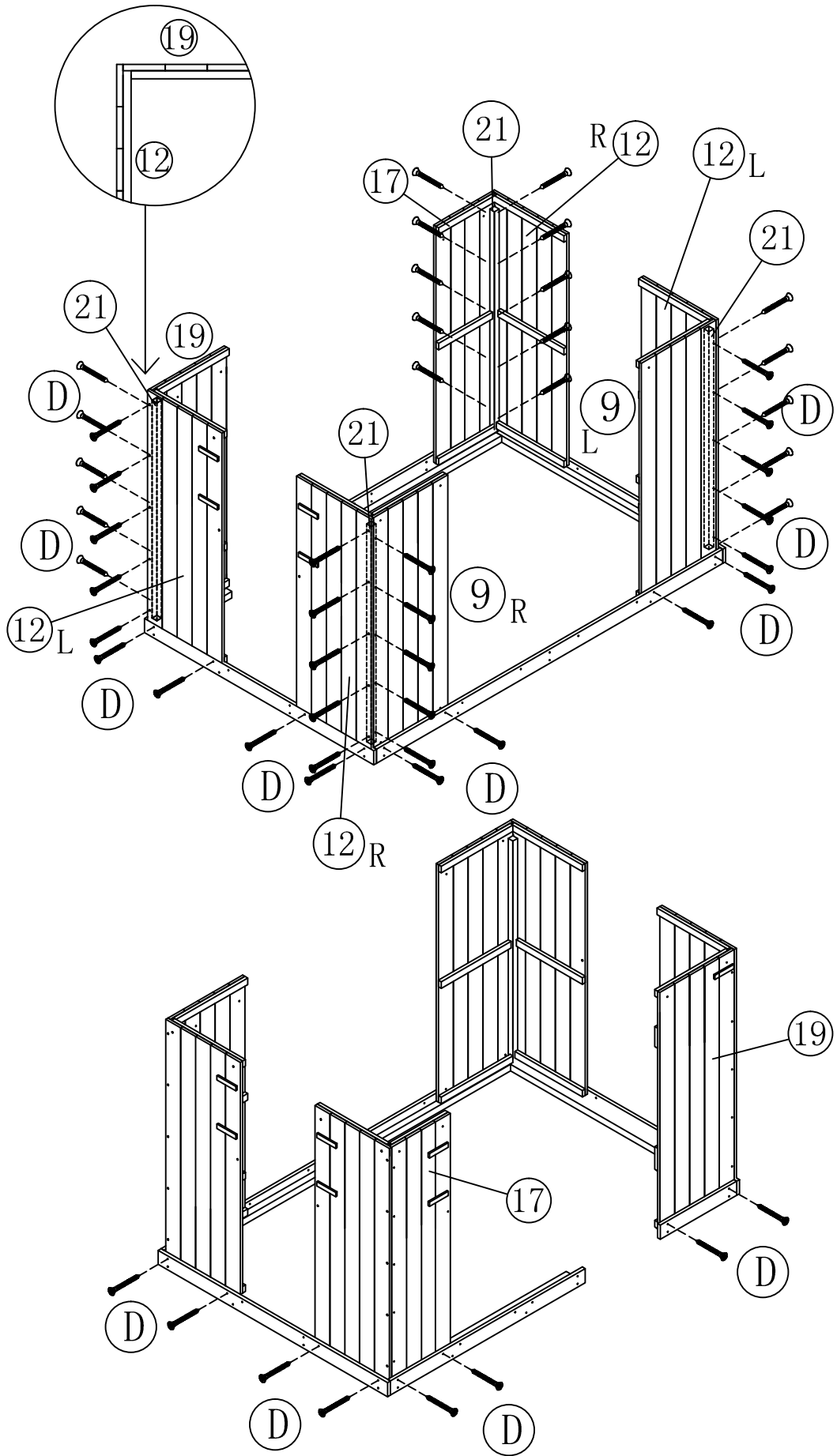

NO:18-5

4

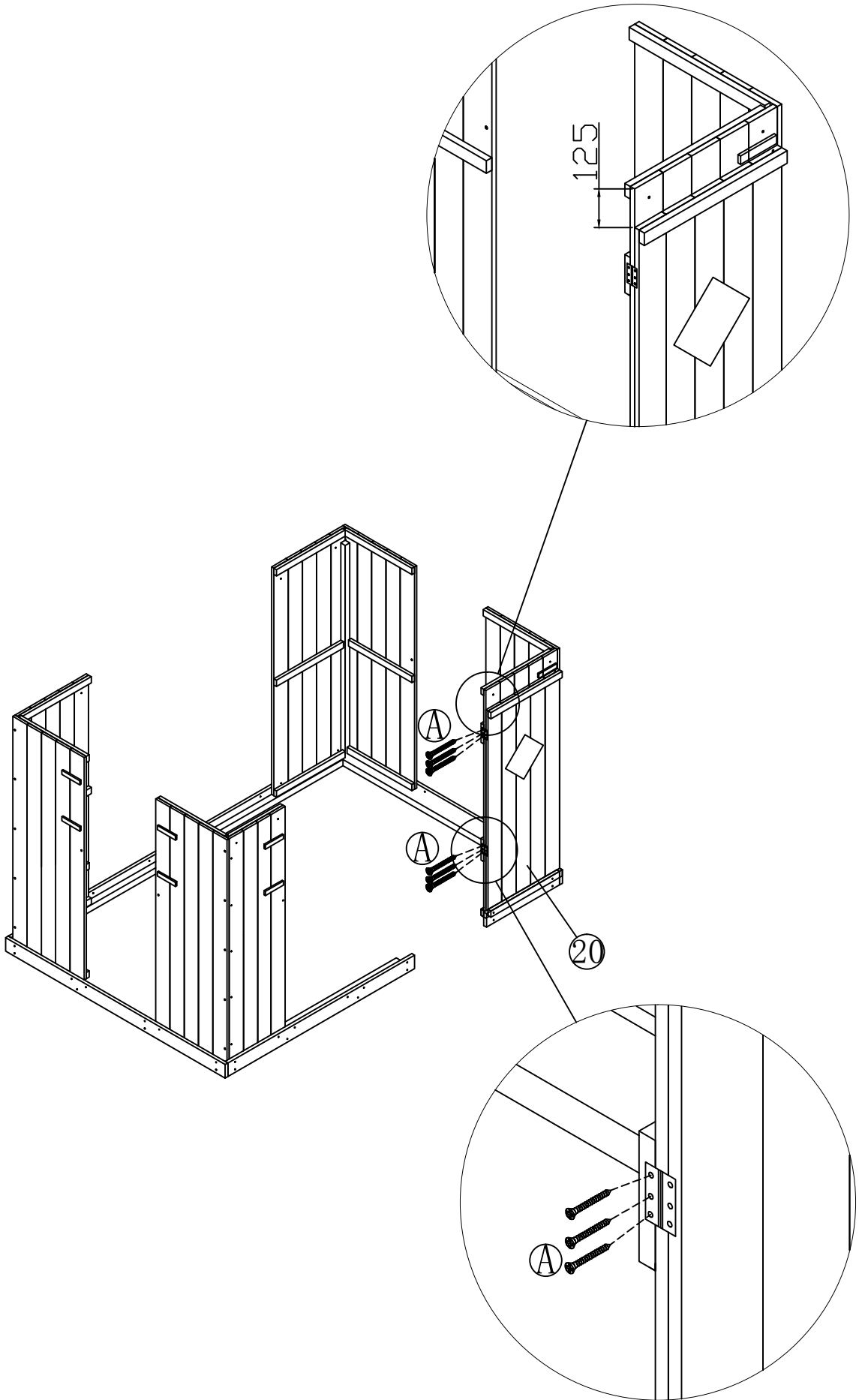

N0: 18-6

5

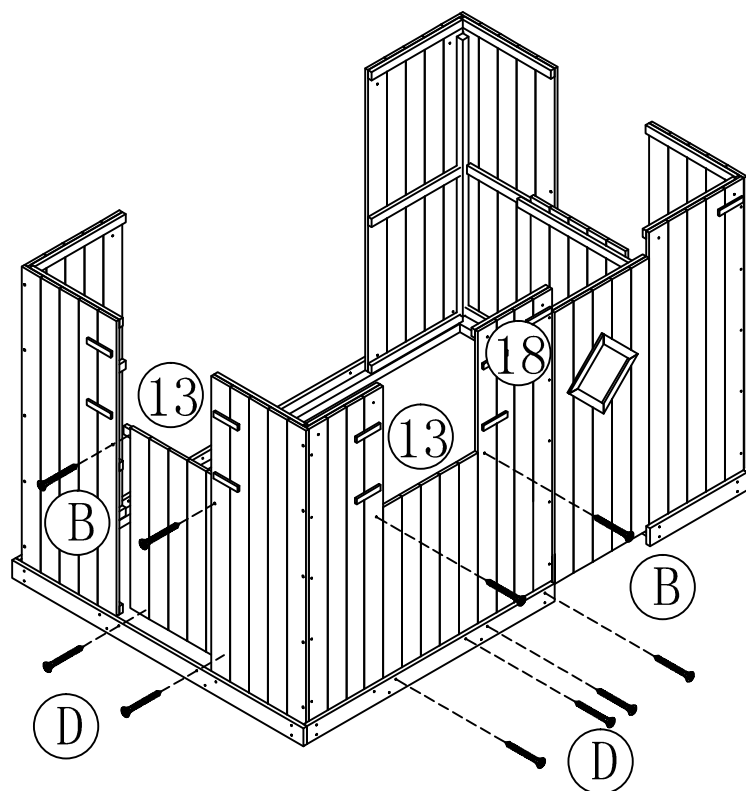

OBS! Hvis du strammer skruerne, før du isætter vindueselementerne, kan det være svært at få vinduerne ned.

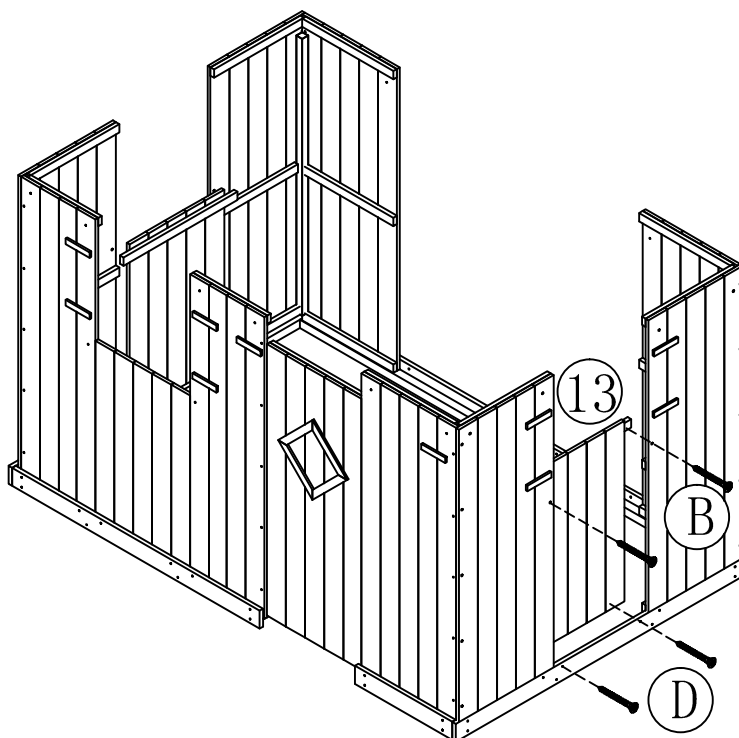

N0:18-7

6

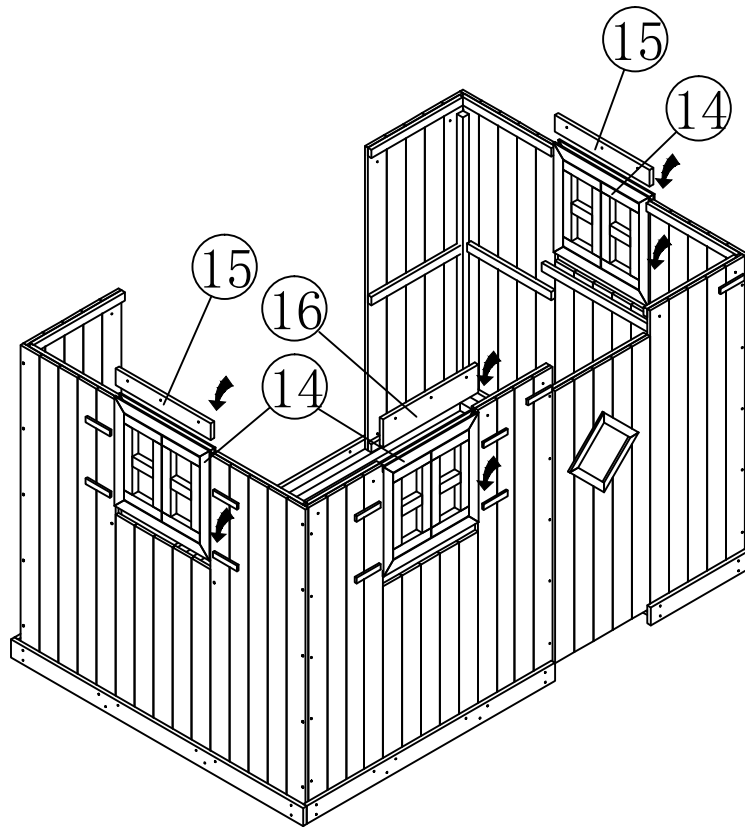

7

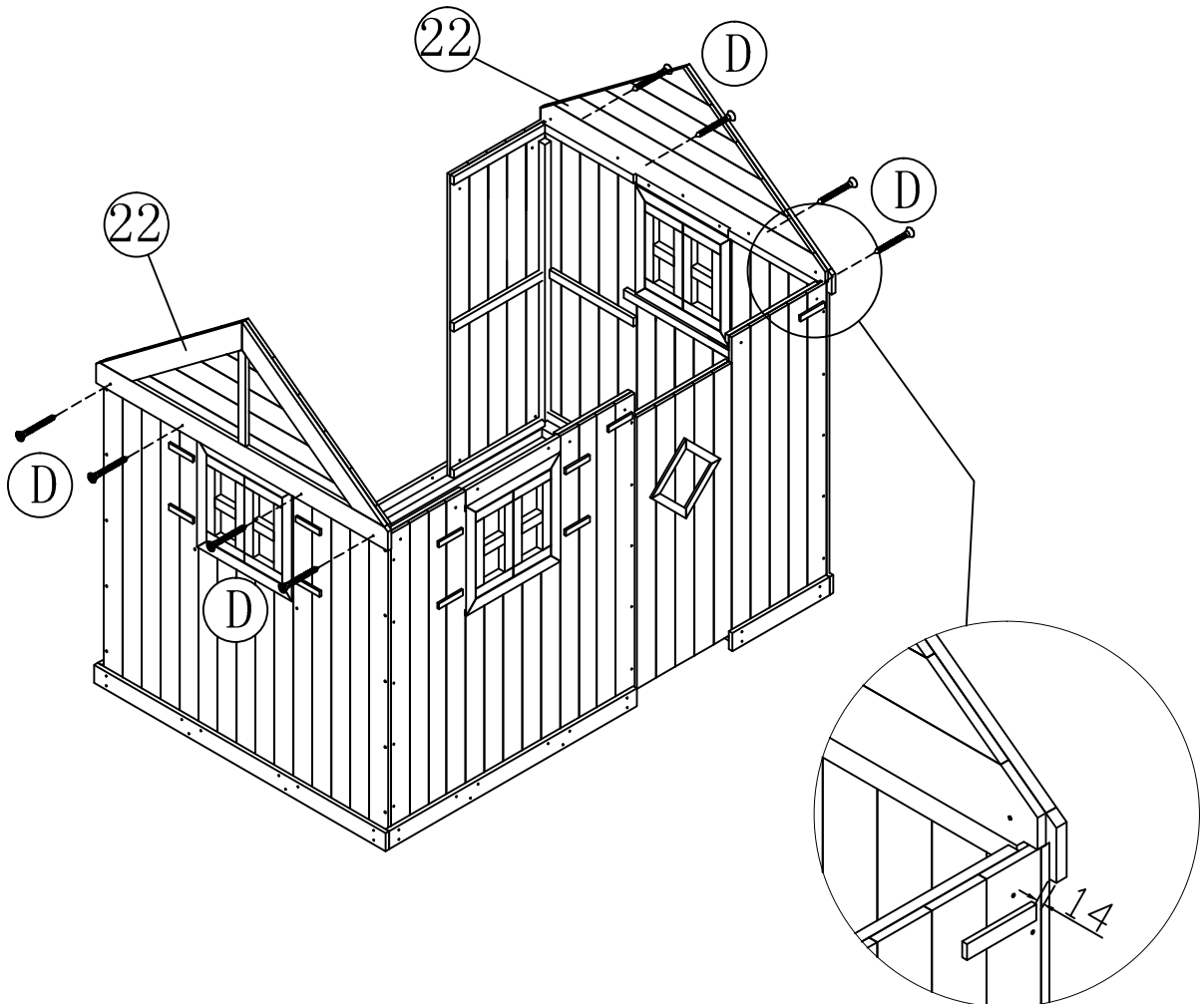

8

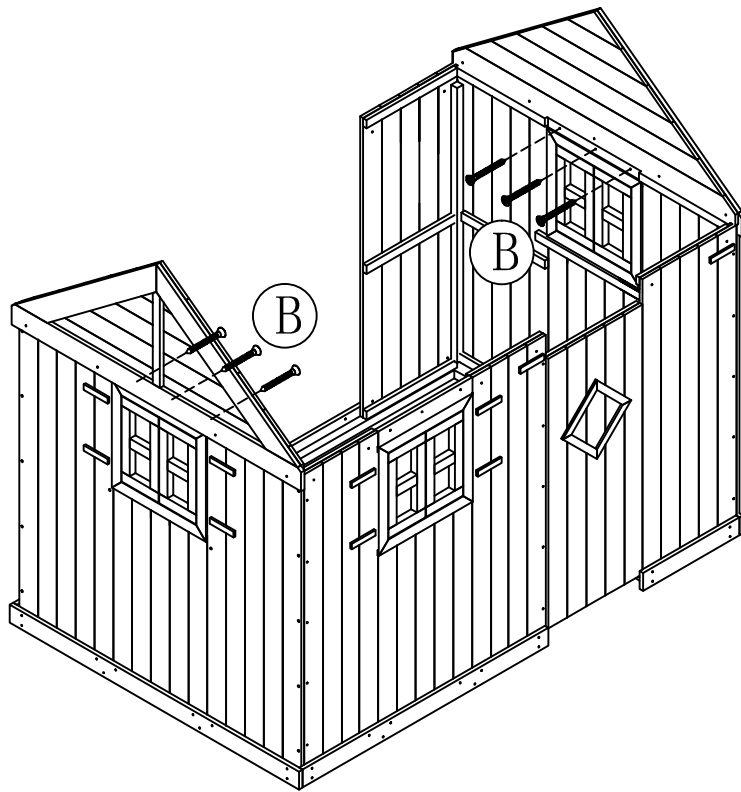

9

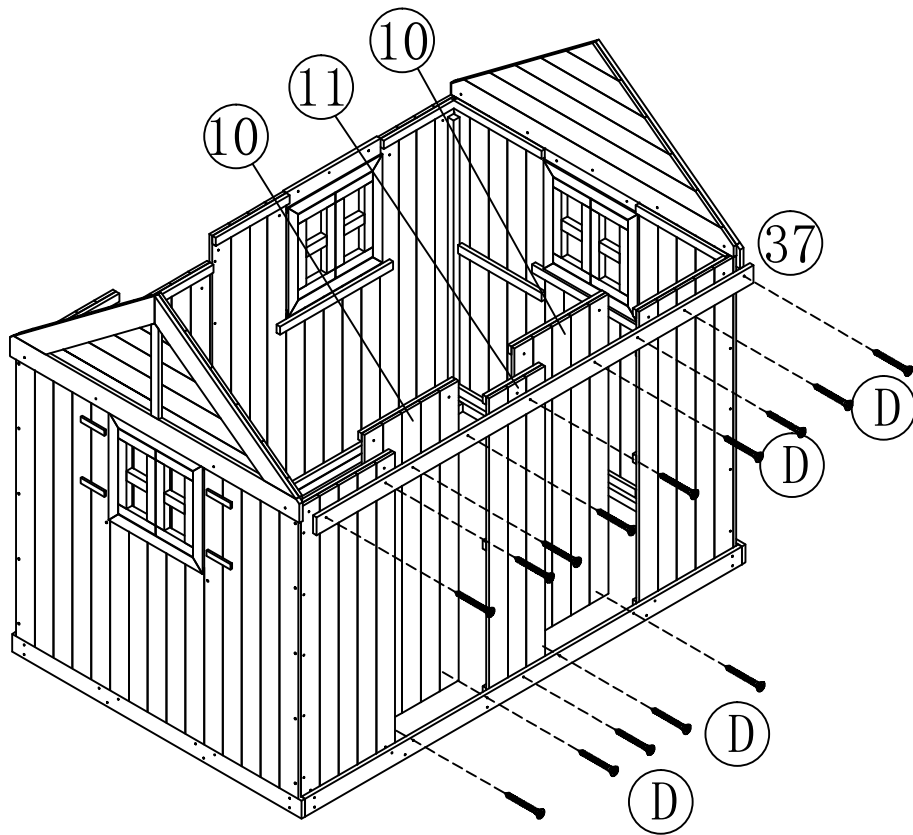

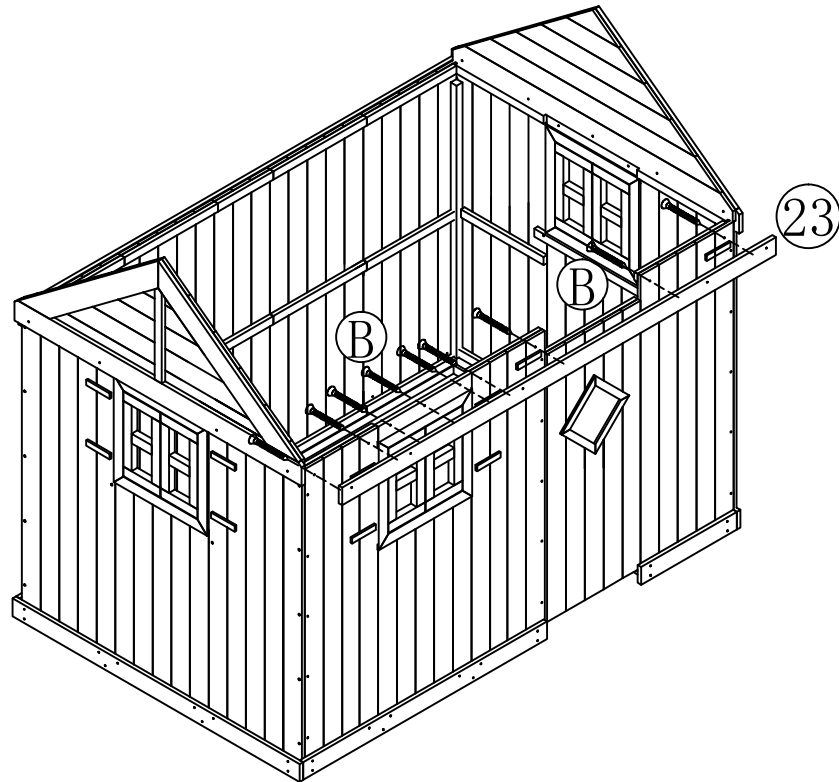
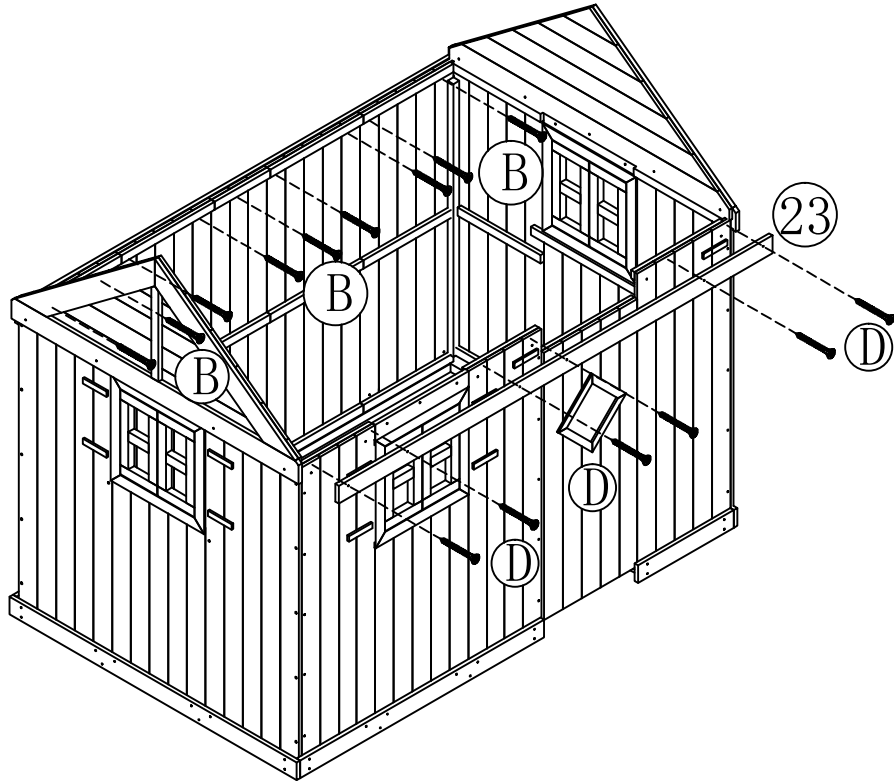

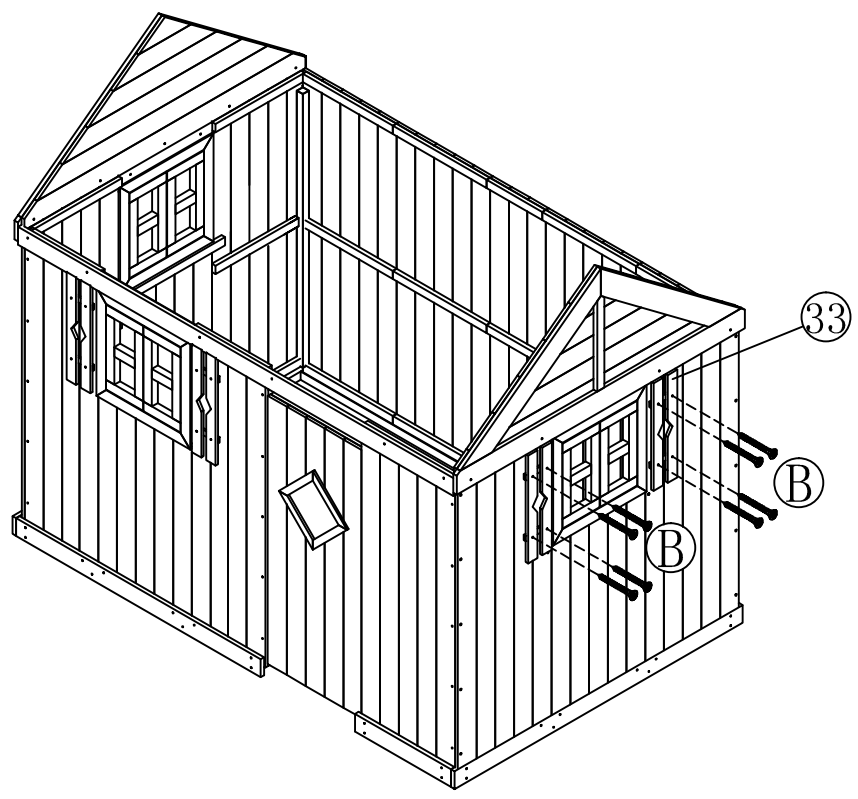
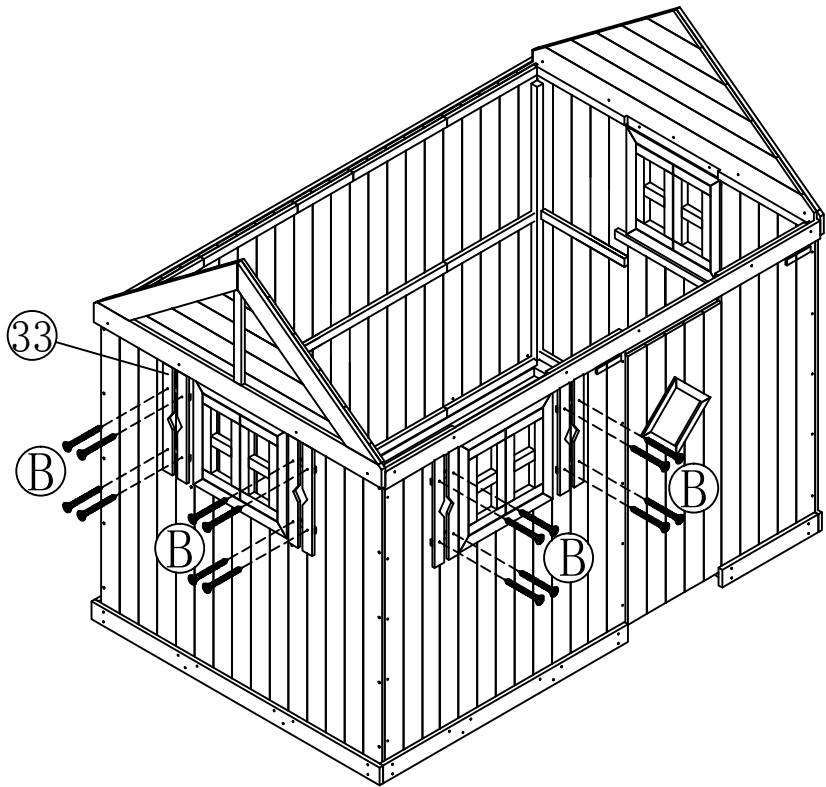

12

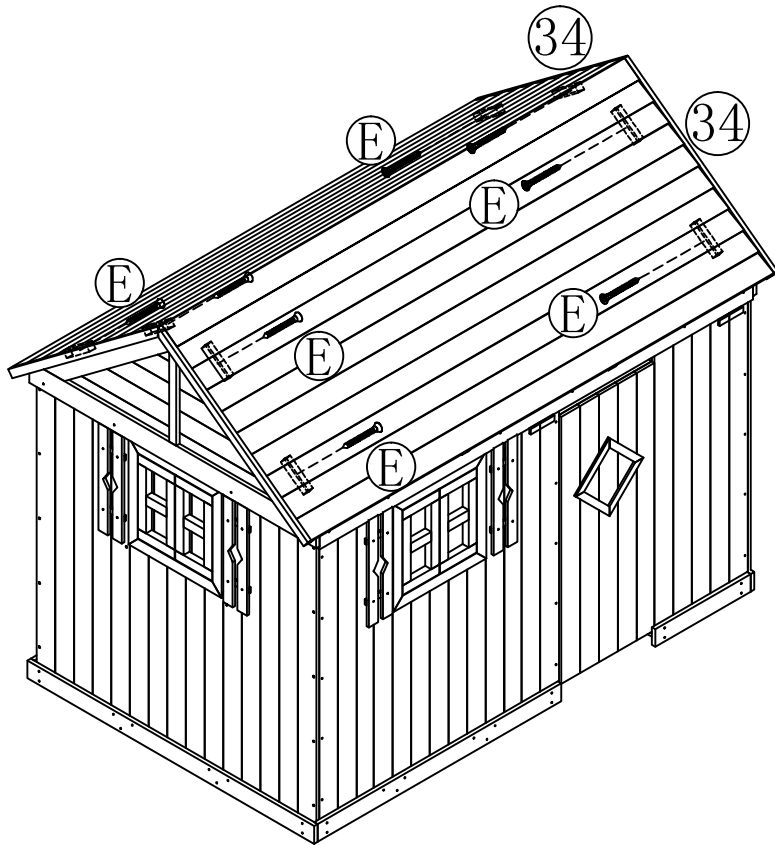

13

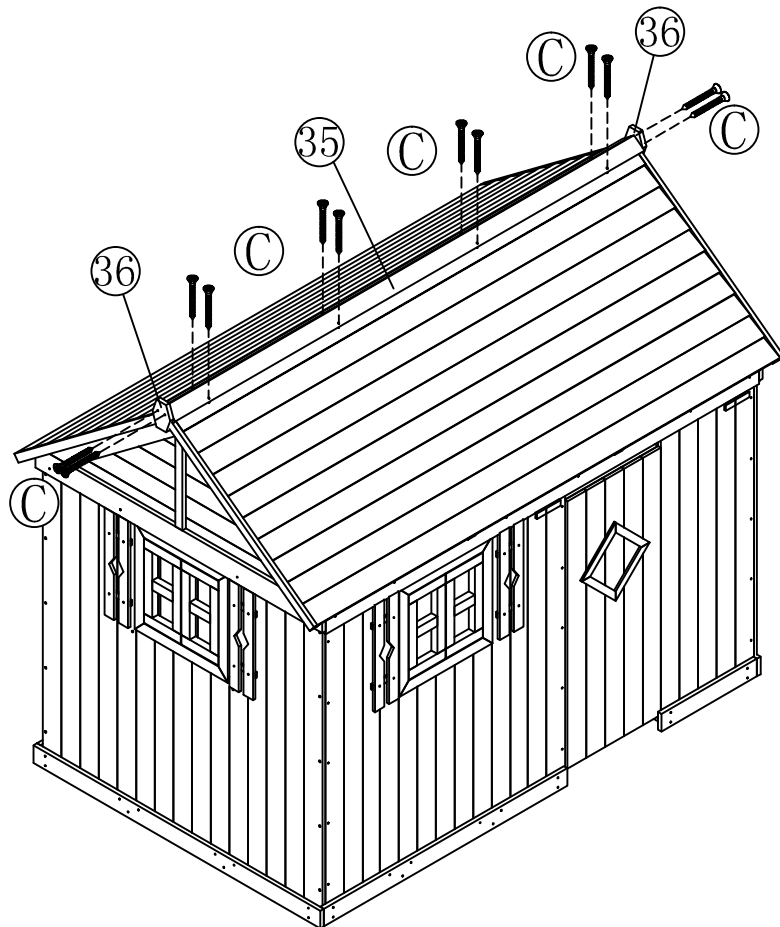

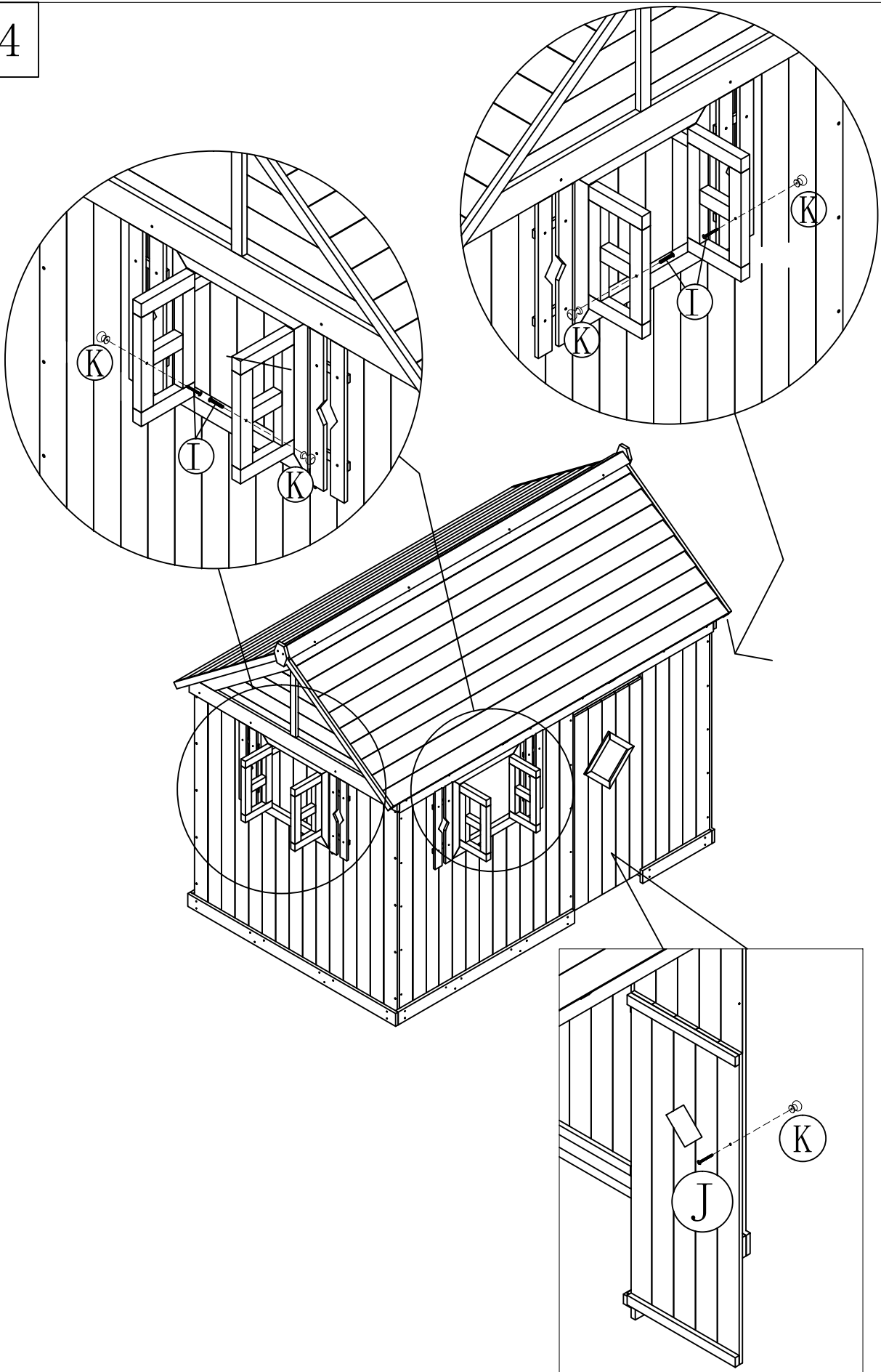

15

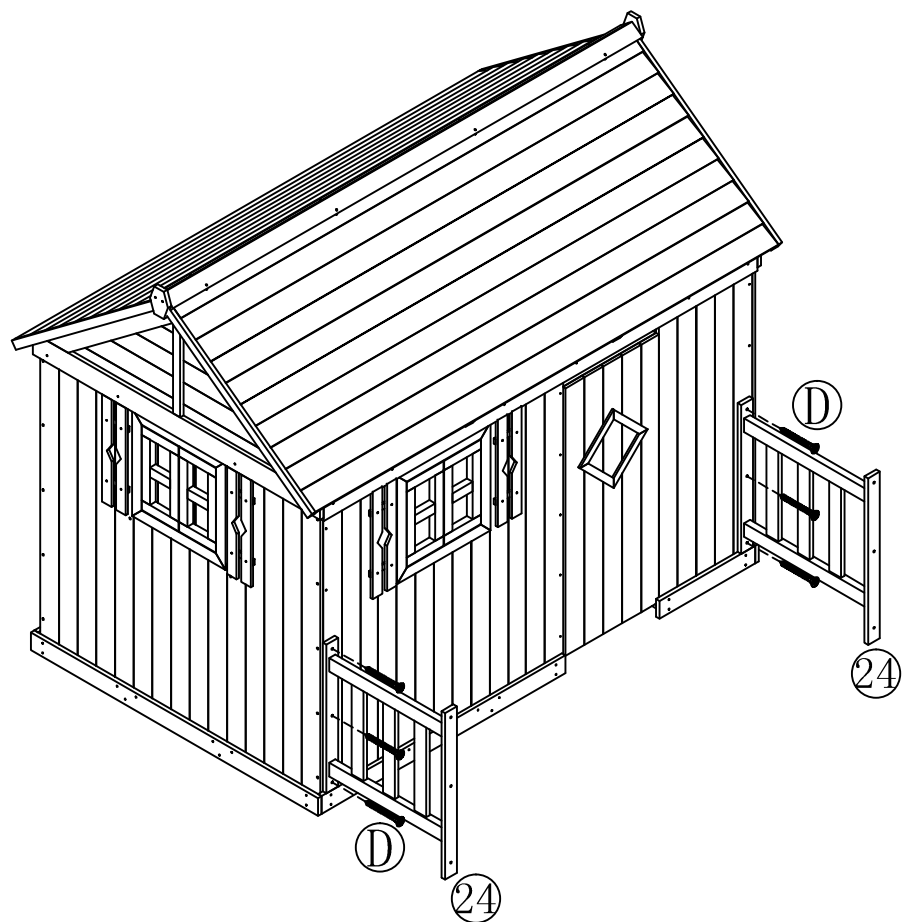

16

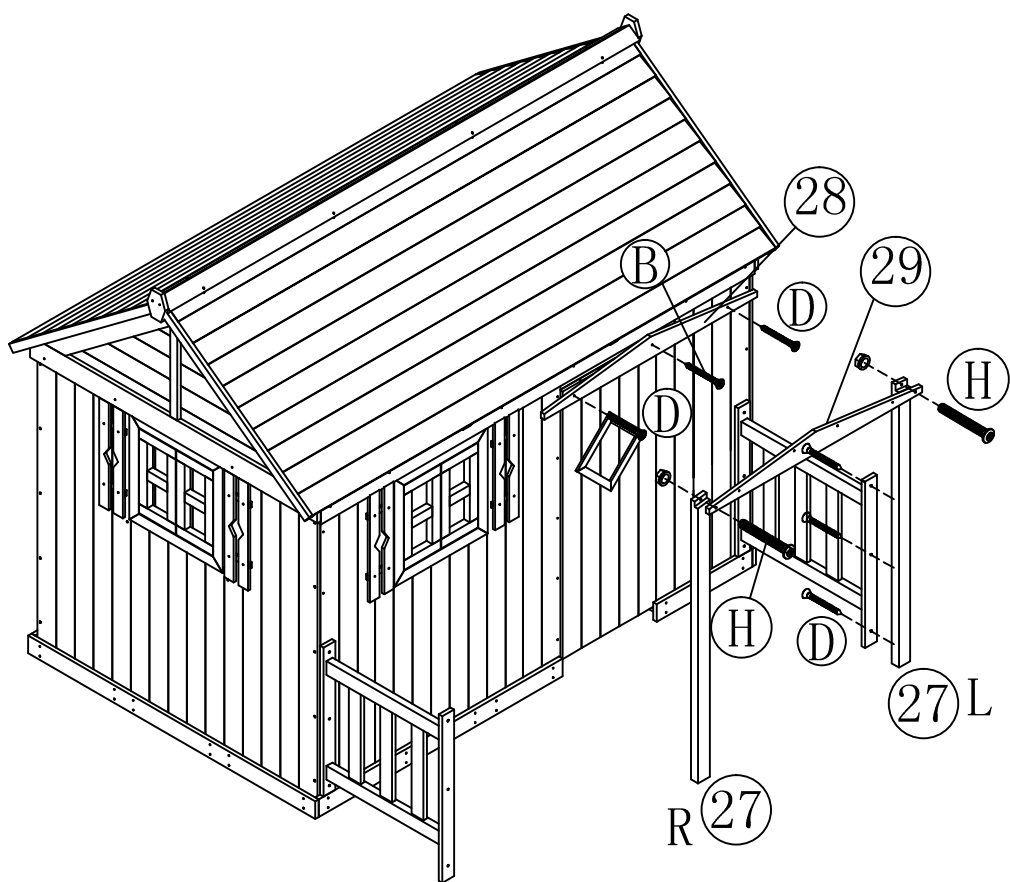

17

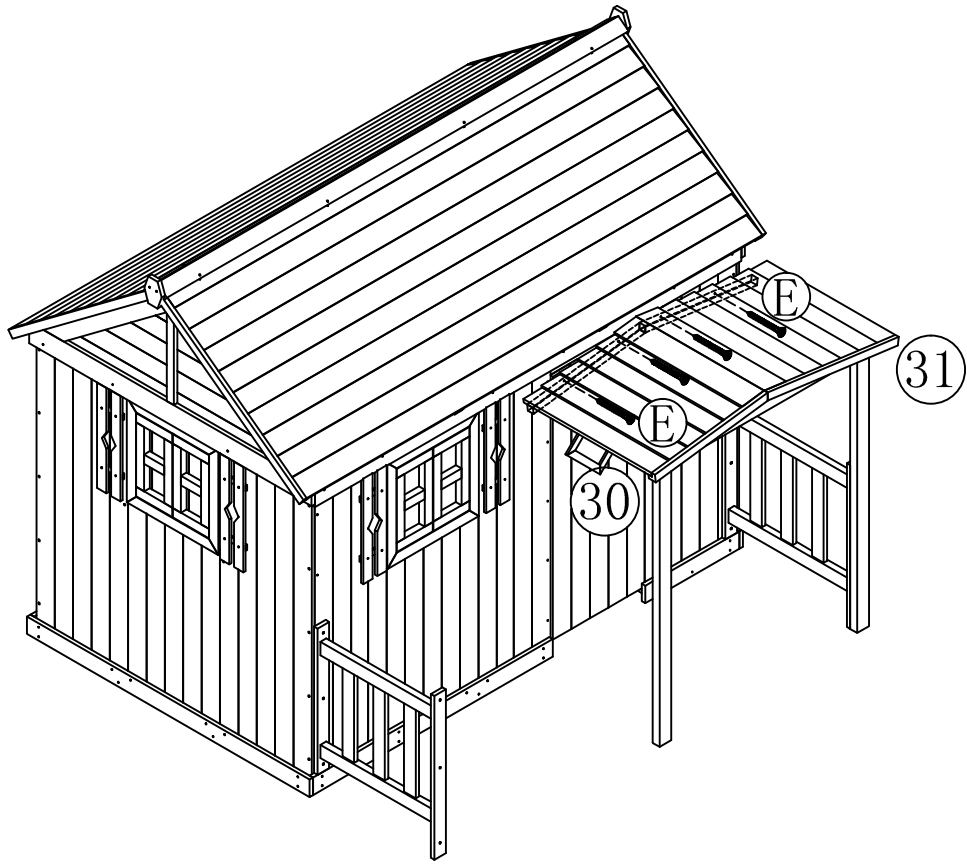

18

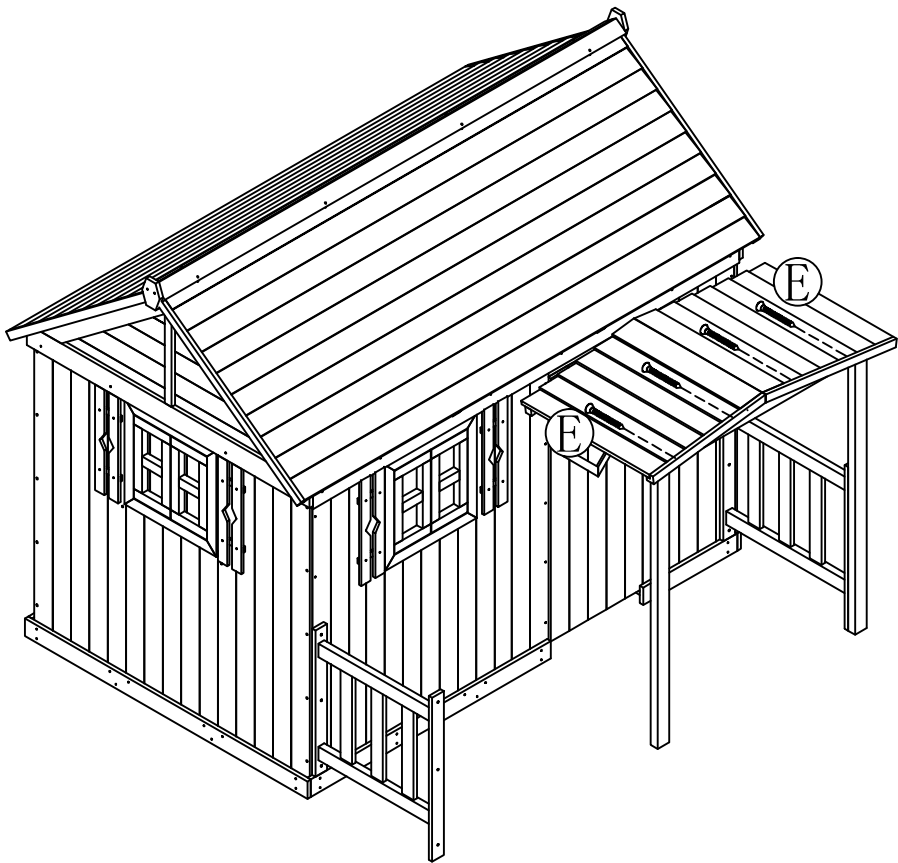

N0:18-15

19

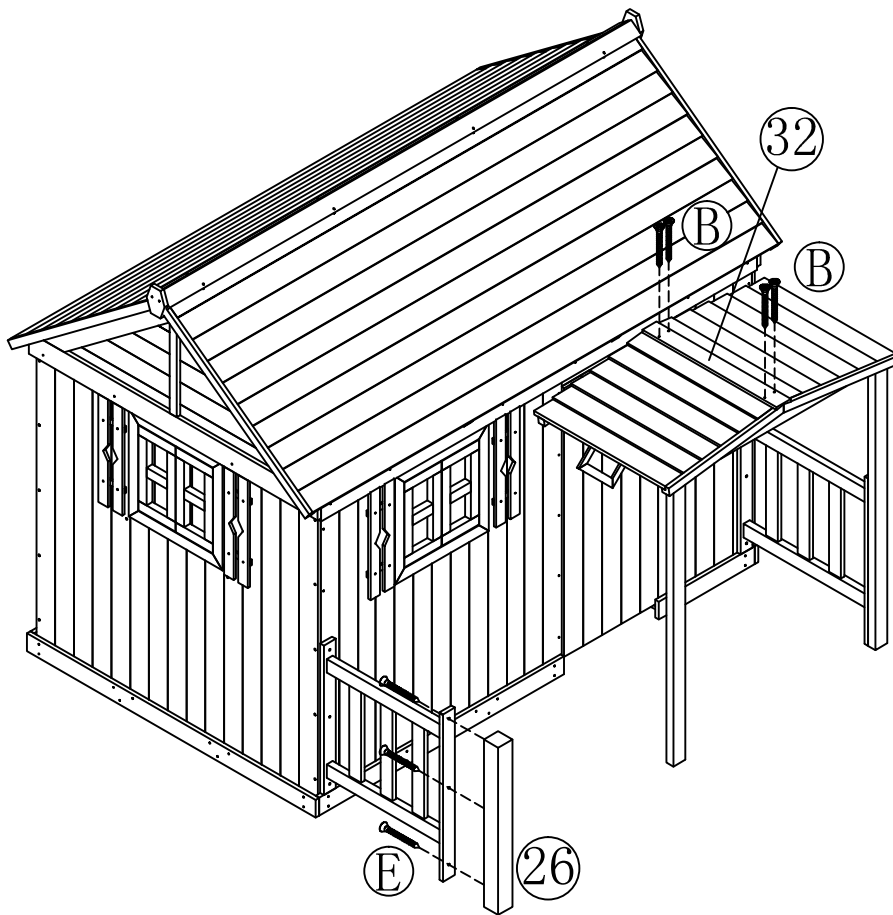

20

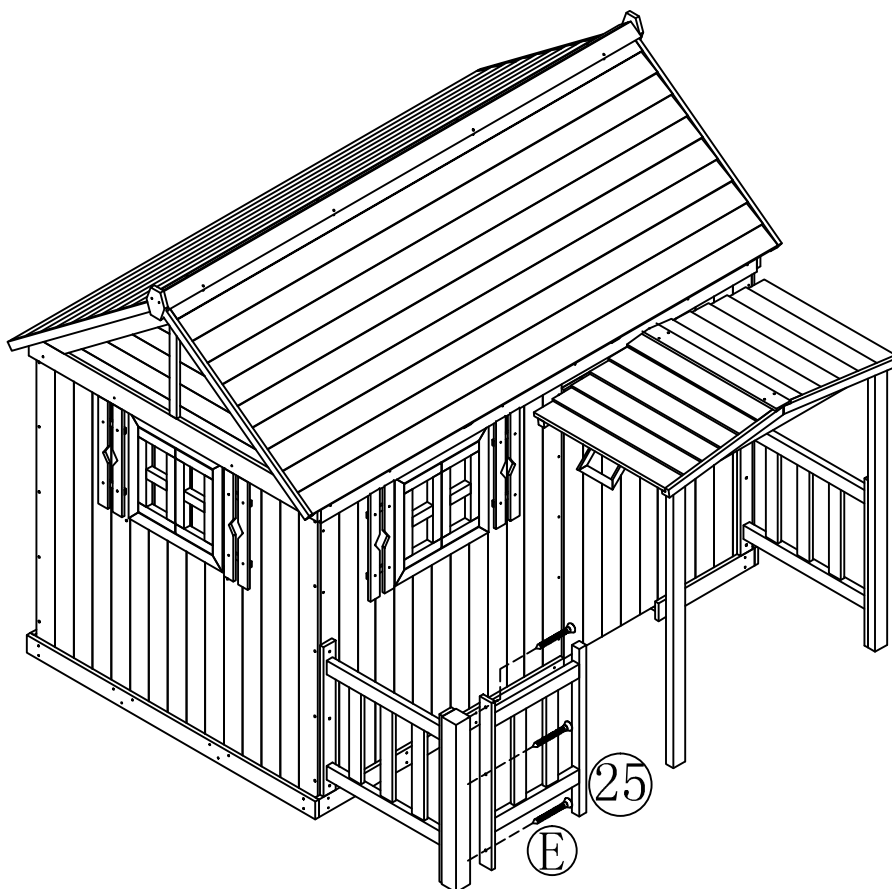

21

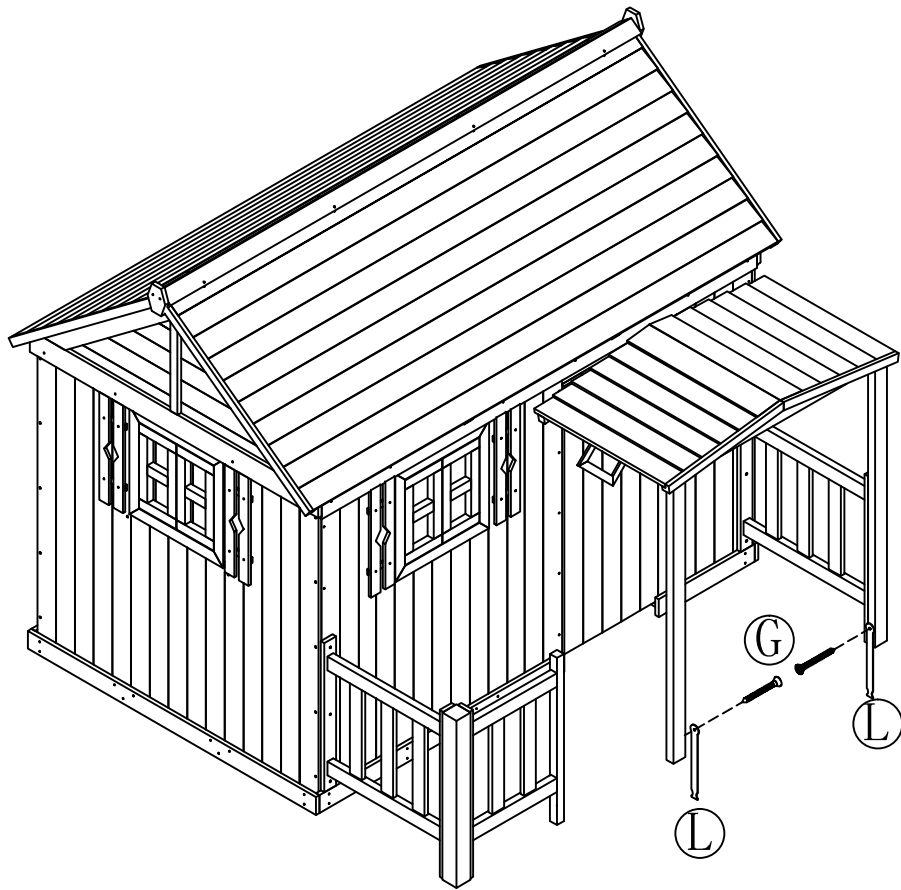

22

